

# PHILIPS SERVICE

# 907 A

13,5-46 m  
46-160 m  
160-585 m  
720-2000 m  
452 kc/s

9682-05 Z = 5 Ω  
A-10 9636-03 Z = 5 Ω  
~ 110 V, 125 V, 145 V, 200 V, 220 V, 245 V  
67 W

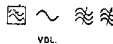
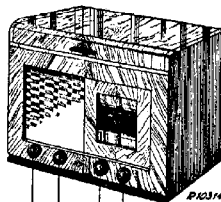

160-585 m	13,5-46 m	720-2000 m
VOL max. C3, C4, C5 min. $11.5/1$ 452 kc/s-33000 pF-gLB2 S25-8h pF S26, S27 max. S25 S24-82 pF S25 max. S24 S23-82 pF S24 max. S23 S24-82 pF S23 max. S24	VOL max. 20.5 Mc/s- $Y 1.2.2$ C3, C4, C5 max. C15, C3 max. 46-160 m VOL max. C3, C4, C5 + 15° 6,1 Mc/s- $Y 9.1/4$ C25, C16, C9 max. 160-585 m VOL max. C3, C4, C5 + 15° 1700 kc/s- $Y 7.6/4$ C26, C17, C10 max. $11$ 25 pF-aB2 C5 545 kc/s- $Y 5.50$ C3, C4, C5 max. C5 C30 max.	VOL max. C3, C4, C5 + 15° 400 kc/s- $Y 1.2/2$ C63, C62, C61 max. $11$ 25 pF-aB2 C5 160 kc/s- $Y 1.2/2$ C3, C4, C5 max. C5 C64 max. 160-585 m 857 kc/s- $Y$ C3, C4, C5 max. 350 m

15° 09 992 44.0

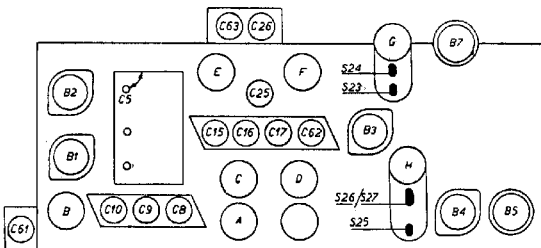

P10344A

	B1	B2	B3	B4	B5	B7
	EF 3	ECH 3	EBF 2	EL 3	AZ 1	EM 1
Va	150	aT 115 nH 220	225	225		20
Vg2	170	80	85	225		225
Vk	0,3	1,2	0	6,2		
Ia	7,3	aT 4,1 nH 1,9	4,6	32		0,2
Ig2	0,2	2,8	1,5	3,1		0,6

Copyright - N.V. Philips  
Gloeilampenfabrieken, Eindhoven, Holland  
Imprint in Holland

R1	1800 Ω	48 467 10/1K8	C1	48 pF	49 032 01.0
R2	0,82 MΩ	48 425 10/820K	C2	48 pF	49 032 01.0
R3	68 Ω	48 425 10/68E	C3	11 490 pF	49 000 09.0
R4	10000 Ω	48 427 10/10K	C4	11 490 pF	49 000 09.0
R5	0,15 MΩ	48 425 10/150K	C5	10000 pF	48 750 10/10K
R6	3,3 MΩ	48 427 10/33K	C6	20 pF	49 005 05.2
R7	150 Ω	48 425 10/150E	C8	20 pF	49 005 05.2
R8	0,1M(1/2)Ω	48 427 10/100K	C9	20 pF	49 005 05.2
R9	220 Ω	48 425 10/220E	C10	20 pF	49 005 05.2
R10	39000 Ω	48 425 10/39K	C11	100 pF	48 406 20/100E
R11	2 × 10000Ω	48 426 10/10K	C14	10000 pF	48 751 20/10K
R12	5,6 MΩ	48 427 10/56K	C15	20 pF	49 005 05.2
R13	47000 Ω	48 425 10/47K	C16	20 pF	49 005 05.2
R14	47000 Ω	48 425 10/47K	C17	20 pF	49 005 05.2
R15	22000 Ω	48 425 10/22K	C19	10000 pF	48 750 10/10K
R16	68000 Ω	48 428 10/68K	C20	9,1 pF	48 751 20/100K
R17	0,63 MΩ	49 500 19.0	C21	100 pF	48 406 10/100E
R17a	0,2 MΩ	48 425 10/K	C22	150 pF	49 005 13.0
R18	1000 Ω	48 426 10/1M	C23	220 pF	48 406 10/220E
R19	1 MΩ	48 426 10/1M	C24	20 pF	49 005 05.2
R20	180 Ω	48 426 10/180E	C25	20 pF	49 005 05.2
R21	47000 Ω	48 425 10/47K	C26	20 pF	49 005 05.2
R22	3,5 MΩ	48 426 10/35K	C27	6400 pF	48 429 02/64K
R23	82000 Ω	48 425 10/82K	C28	1600 pF	48 429 02/16K
R24	1800 Ω	48 425 10/18K	C29	430 pF	48 406 10/430E
R25	0,33 MΩ	49 470 31.0	C30	125 pF	28 212 07.2
R28	5,6 MΩ	48 427 10/56K	C31	100 pF	—
R29	12000 Ω	48 425 10/12K	C32	106 pF	—
R30	12000 Ω	48 425 10/12K	C33	47000 pF	48 750 20/47K
R32	47000 Ω	48 425 10/47K	C34	10000 pF	48 750 16/10K
R33	39000 Ω	48 425 10/39K	C35	10000 pF	48 751 20/10K
R40	2,7 MΩ	48 427 10/27K	C36	100 pF	48 406 10/100E
R41	2,2 MΩ	48 427 10/22K	C37	106 pF	—
R42	1 MΩ	48 426 10/1M	C38	113 pF	—
R43	1,5 MΩ	48 426 10/1M5	C39	100 pF	48 406 10/100E
R44	0,82 MΩ	48 425 10/820K	C40	27000 pF	48 750 16/27K
			C41	330 pF	48 751 16/33E
			C42	25 pF	49 020 06.0
			C43	330 pF	49 055 03.5
			C44	4700 pF	48 758 20/47K
			C47	1000 pF	48 756 20/1K
			C51	22000 pF	48 756 20/22K
			C52	0,22 pF	48 751 20/220K
			C53	1000 pF	48 751 20/1K
			C56	5,6 pF	48 406 99/56E
			C58	47000 pF	48 750 20/47K
			C61	20 pF	49 005 05.2
			C62	20 pF	49 005 05.2
			C63	20 pF	49 005 05.2
			C64	200 pF	28 212 08.2
			C65	56 pF	48 406 16/56E
			C66	1,5 pF	49 055 60.0
			C68	100 pF	48 406 10/100E
			C69	39 pF	48 406 10/39E
			C72	47000 pF	48 750 20/47K

S1, S2, S3, S4  
S5, S6, S7, S8  
S9, S10, S37, S38  
S12, S13, S14  
S15, S16, S39, S40  
S17, S18, S19, S20  
S21, S22, S41, S42

A1 055 44.3  
A1 035 61.1  
A1 036 62.1  
A1 035 62.2  
A1 036 63.1  
A1 035 63.5  
A1 036 64.0

S23, S24, C31, C32  
S25, S26, S27  
C37, C38  
S35  
S29, S30, S31  
S32

A1 035 67.3  
A1 035 68.5  
A1 000 32.0  
A1 100 29.0  
28 220 51.1

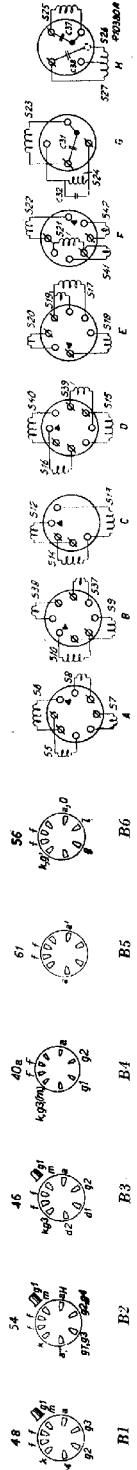
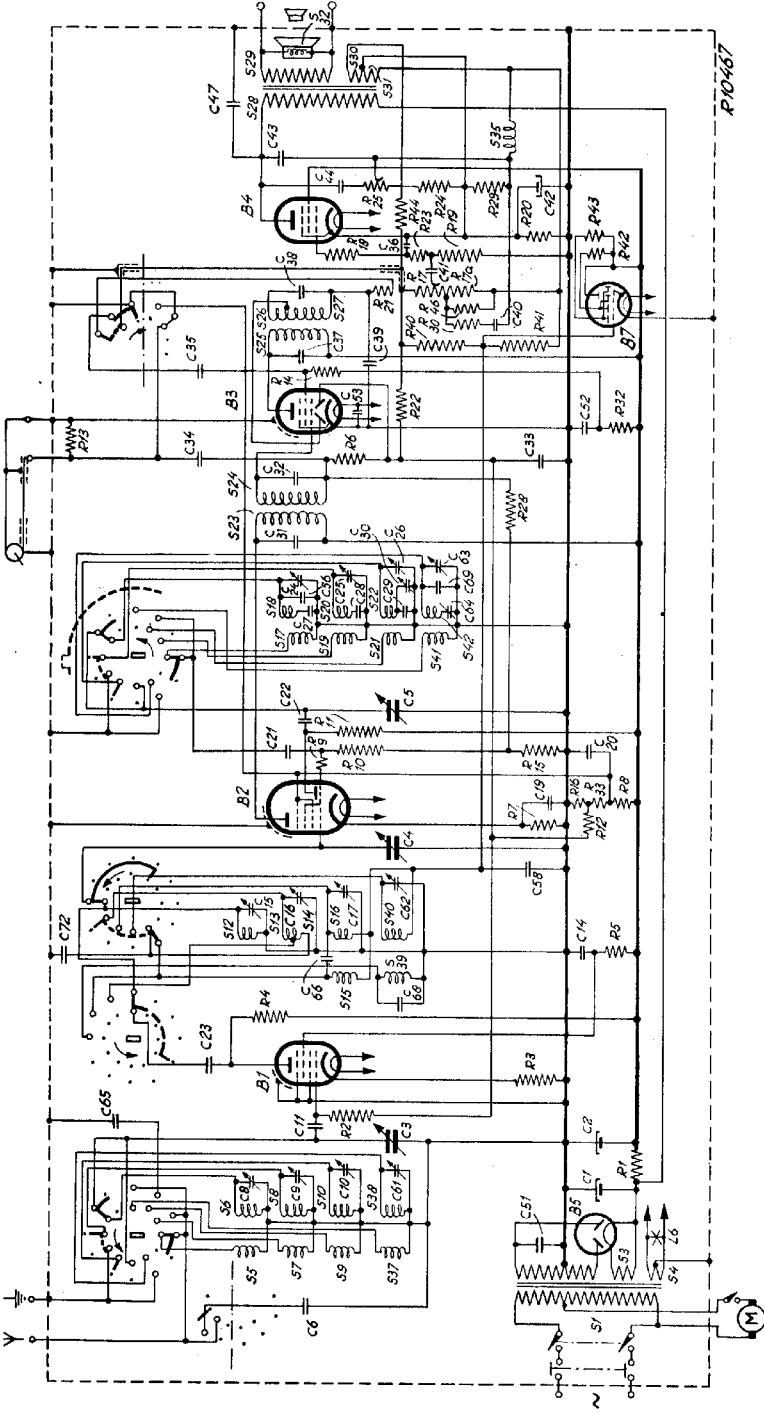

STRENG VERBODEN TOEGANG

Alleen voor Philips  
Service Handelaren

Copyright 1940

# PHILIPS

PHILIPS SERVICE DOCUMENTATIE

VOOR DE RADIO - GRAMMOFOON

907A

voor voeding uit wisselstroomnetten

ALGEMEENGolfbanden:

K.G.1 : 13,5 - 46 m (22,2 - 6,52 Mhz.)  
 K.G.2 : 46 - 160 m (6,52 - 1,875 Mhz.)  
 M.G. : 160 - 585 m (1,875 - 512,8 Khz.)  
 L.G. : 720 - 2000 m (416,7 - 150 Khz.)

Bedieningsknoppen:

Op de voorzijde, van links naar rechts:

1. Toonregelaar
2. Volumeregelaar + netschakelaar
3. Golfbandschakelaar
4. Afstemming

Op de montageplaat van de grammofoon:

Radio - Grammofoonchakelaar

Op de achterzijde:

Schakelaar voor de ontvangst van plaatselijke zenders.

Afmetingen:

Breedte: 54 cm. )  
 Diepte: 37 cm. ) Knoppen inbegrepen  
 Hoogte: 43 cm. )

Gewicht:

20,7 Kg. buizen inbegrepen

Bandbreedte:

De M.F.bandbreedte 1 : 10 bedraagt: 11½ Khz.,  
 gemeten vanaf het stuurrooster (top) van L2.  
 De totale bandbreedte 1 : 10 bedraagt:  
 op M.G. (bij 1000 Khz.) : 10½ Khz.  
 op L.G. (bij 250 Khz.) : 6½ Khz.

Het afregelen van de ontvanger

Voor het afregelen van het apparaat is het niet noodzakelijk het chassis uit de kast te nemen.  
 Na verwijdering van achterwand en bodemafscherming zijn alle voor het trimmen benodigde punten te bereiken.

Op alle golfbanden is de oscillatorfrequentie hoger dan de afstemfrequentie der H.F. kringen.  
 De M.F. is 452 Khz. De plaats der trimmers is aangegeven in Fig.5 die der verstemmingscondensatoren in Fig.4.

A. M.F.kringen

1. Golfbandschakelaar op M.G. Volumeregelaar op maximum. Grammofoonchakelaar op "Radio". Variabele condensator op minimum. Apparaat aarden.
2. Outputmeter via een trintransformator aan de extra-luidspreker-klemmen aansluiten.
3. Gemoduleerd M.F.signaal via een condensator van 33.000 pF aan het stuurrooster van I2 (top) toevoeren.
4. Derde M.F.kring verstemmen door parallel aan S25 een condensator van 82 pF te schakelen.

5. S26/27 op maximale output afregelen.
6. Tweede M.F.kring (S24) verstemmen, S25 afregelen.
7. Eerste M.F.kring (S23) verstemmen, S24 afregelen.
8. Tweede M.F.kring (S24) verstemmen, S25 afregelen.
9. Spoelkernen verzegelen.

B. H.F. en oscillatorkringen

a. K.G.1 band (13,5 - 46 m)

1. Golfbandschakelaar op K.G.1. Volumeregelaar op maximum.
2. Outputmeter via een trintransformator aansluiten op de extra luidsprekerbussen.
3. Gemoduleerd signaal van 20,5 M.Hz. via een kortgolfkunjstantenne toevoeren aan de antennebus.
4. Apparaat met de afstemknop nauwkeurig op maximale output afstemmen. (Eerste maximum vanaf minimum condensator capaciteit).
5. Achtereenvolgens C15 en C8 op maximum afregelen. Trimmers verzegelen.

Opmerking: C2h is op een vaste capaciteit ingesteld en mag niet versted worden.

b. K.G.2 band (46-160 m)

1. Golfbandschakelaar op K.G.2. Volumeregelaar op maximum.
2. Outputmeter aansluiten. 15° mal op variabele condensator aanbrengen.
3. Gemoduleerd signaal van 6,1 M.Hz. via de kortgolf kunstantenne toevoeren aan de antennebus.
4. Achtereenvolgens C25, C16 en C9 op maximale output afregelen (C25 op het eerste maximum vanaf minimum capaciteit).
5. Trimmers verzegelen.

c. M.G.band (160-585 m)

1. Golfbandschakelaar op M.G. Volumeregelaar op maximum.
2. Outputmeter aansluiten. 15° mal op variabele condensator aanbrengen.
3. Gemoduleerd signaal van 1700 Khz. via de normale kunstantenne toevoeren aan de antennebus.
4. Achtereenvolgens C26, C17 en C10 op maximum output afregelen.
5. Aperiodische versterker OM 2hQ1 aan de anode van L2 aansluiten. Outputindicator achter de OM2hQ1 aansluiten. C5 kortsluiten.
6. Gemoduleerd signaal van 5,5 Khz. via de normale kunstantenne aan de antennebus van het te trimmen apparaat aansluiten.
7. Apparaat met de afstemknop nauwkeurig op deze frequentie afstemmen. Variabele condensator hierna niet meer verdraaien.

8. GW2404 en kortsluiting van O5 wegnemen. Outputindicator aan het te trimmen apparaat aansluiten.
  9. O30 op maximale output afregelen.
  10. 2 tot en met 4 herhalen. Trimmers verze-  
gelen.
- d. L.G. band (708 - 2000 m)  
Het afregelen van deze golfband verloopt ge-  
lijk aan het afregelen van de M.G. band, doch  
de trinfrequentie en trimmers zijn verschil-  
lend, zoo leze men onder:
- Punt 1 : Golfbandschakelaar op L.G.
  - Punt 3 : 400 Khz.
  - Punt 4 : O63, O62, O61
  - Punt 6 : 160 Khz.
  - Punt 9 : O64.

#### e. Schaal instellen

1. Golfbandschakelaar op M.G.
2. Outputmeter aansluiten.
3. Gemoduleerd signaal van 857 Khz. via de  
normale kunstantenne aan de antennebus  
toevoeren.
4. Apparaat nauwkeurig op deze frequentie  
afstemmen.
5. Schroef op wijzerlooper iets losdraaien  
en de wijzer op 350 m. instellen.
6. Schroef op wijzerlooper vastdraaien.

#### Reparatie en uitwisselen van onderdelen

Voor vele reparaties is het niet noodig het  
chassis uit de kast te nemen; verwijdering van  
achterwand, bodemplaat en eventueel motorplank  
is voldoende.

#### Het uitkisten

1. Achterwand wegnemen.
2. Knoppen aan de voorzijde afnemen.
3. Bedieningschulfje met aandrieffkabel voor  
Radio-Grammofoonchakelaar losschroeven van  
chassis.
4. Gramfoon aansluiting op chassis uitnemen.
5. Afstemindicator losschroeven (1 kartelschroef).
6. Verbindingen aan luidspreker en bodemafscherm-  
ing lossoldeeren.
7. Netspanningsmoer op montageblokje onder  
motorplank losschroeven.
8. Snaar van wijzerlooper losschroeven.
9. 4 Bodemschroeven uitdraaien, chassis uit de  
kast schuiven.

#### Motorplank uitnemen

1. Achterwand wegnemen.
2. Gramfoon aansluiting op chassis uitnemen.
3. Netspanningsmoer op montageblokje onder mo-  
torplank losschroeven.
4. De vier beugels, waarmee de motorplank in  
de kast wordt vastgehouden, een halve slag  
binnenwaarts draaien. De motorplank kan nu  
naar boven uitgenomen worden.

#### Schaal uitwisselen

1. Motorplank uitnemen. Afstemindicator los-  
schroeven.
2. Bovenste geleide-as van wijzer wegnemen (twee  
3 mm. moertjes losdraaien).
3. De klembeugels ter weerszijden van de schaal  
wegnemen.
4. Schaal naar boven uitschuiven.
5. Nieuwe schaal in omgekeerde volgorde montee-  
ren (zie ook onder "Wijzer uitwisselen").

#### Wijzer uitwisselen

1. Schroef op wijzerlooper iets losdraaien zood-  
dat het snaartje vrijkomt.
2. Onderste geleide-as met wijzerlooper uitne-  
men (twee 3 mm. moertjes losdraaien).
3. Glasstaaf van wijzerlooper losnemen (1  
schroefje) en nieuwe glasstaaf vastschroeven.

Opmerking: De uiteinden van de glasstaaf moeten  
ter lengte van 8 mm omwonden worden met zij-  
desplitters, ter voorkoming van rammelen  
tegen de schaal.

De geleide-assen moeten zoodanig  
worden afgesteld met de moertjes op de be-

vestigingschroeven, dat de wijzer zonder  
vastlopen of speling zich vrij tusschen de  
schaal en de geleide-assen kan bewegen. De  
breedte van de lichtstreek op de schaal kan  
door het vaststellen van deze geleide-assen  
bijgesteld worden.

#### Aandrieffkabels

De lengte van de aandrieffkabel is:

Wijzersnaar 970mm. Aandrieffnaar voor variabele  
condensator 660mm. Buiten kabel voor Radio-Gra-  
mofoonchakelaar 315 mm. Binnenkabel voor Radio-  
Grammofoonchakelaar 370mm.

#### Gramfoonmotor

De gramfoonmotor is aangesloten op de 110 Volts  
wikkeling van de primaire van de voedingstran-  
sformator. De spanningsomschakelaar van de motor  
moet dus steeds op 110 V. staan, ongeacht de  
stand van de spanningsomschakelaar op het chas-  
sis.

#### Gramfoon combinatie

In dit apparaat is een gramfooncombinatie 100W  
Model 3BN ingebouwd. Voor reparaties en onder-  
deelen zie de betreffende documentatie.

#### Lijst van onderdelen en Gereedschappen

Bij het bestellen steeds vermelden:

1. Codenummer
2. Omschrijving
3. Typenummer van het apparaat

Fig.Pos.	Omschrijving	Codenummer	Prijs
	Kast	A1 246	35.5
	Stationsnamenschaal	A1 896	70.0
	Knop voor golfband- schakelaar en Radio- grammofoonchakelaar	23 613	25.0
	Overige knoppen(058)	23 612	28.0
	Luidsprekerdoek	06 601	10.0
	Merksplijker	28 713	27.1
	Achterwand	A1 716	92.2
	Naaldenbakje	23 990	66.0
	Naaldenbakje	23 648	03.0
	Kepje voor bovenst. naaldenbakje	28 257	98.1
	Dekselsteen	A1 343	61.0
	Glaswijzer	57 087	76.0
	Plaat met penmen	28 875	39.0
	Radio-Gramschakel.	A1 133	35.0
	Schakelaar voor de ontvangst van plaat- sellijke zenders	A1 133	30.0
	Buishouder voor L2 (kleur 344)	28 839	81.0
	Rubbertulle onder var. condensator	28 725	52.0
	Tandwiel combinatie voor var. condensator	A1 346	10.0
	Veer in bovengenoem- de combinatie	28 730	85.0
	Trommel op var. condensa- tor	23 687	13.1
	Fijfregelenheid	A1 322	13.0
	Bladveer v. vijfreg- elenheid	28 751	81.1
	Fiberstrip voor vijf- regelenheid	28 681	11.1
	As voor golfband- schakelaar	A1 437	43.0
	Veer voor aandrieff- bouw	28 740	51.0
	Veer voor wijzersn. Stekkerpenplaat voor gramfoonopnemer	28 740	59.0
	Aandrieffing Radio- Gramschakelaar op motorplank	28 869	19.0
	Aandrieffing Radio- Gramschakelaar op chassis	28 880	99.0
	Schroef voor beves- tiging van wijzerge- leideas	28 828	48.0
	Slotschroef v. luidspreker	A1 854	25.1
		07 472	03.0

Fig.	Pos.	Omschrijving	Codenummer	Prijs
		Veer onder bovengenoemde schroef	A1 973	18.0
		Rubberblok onder motorplank	28 096	54.0
		Element voor golfbandschakelaar No.1	49 544	49.1
		Element voor golfbandschakelaar No.2	49 544	50.0
		Element voor golfbandschakelaar No.3	49 544	51.1

Luidspreker

		Pelaring	25 871	81.0
		Papieren ring	28 451	54.0
		Conus met spoel	28 220	51.1
		Anti-richteffectkegel	23 666	66.1

Geredschap

		Service oscillator	GM2880P	
		Universeel meetapp.	GM4256	
		15° mal	09 992	44.0
		Geïsoleerde trim-schroevendraaier	M646.38.2	
		Geïsoleerde trimdop-sleutel (6mm)	23 685	66.0

Voor niet in deze lijst voorkomende onderdelen zie de "Algemene lijst van onderdelen".

S P O E L E N

Nr.	Weerstand	Codenummer	Prijs
S1 (245v)	34 ohm )		
S2	200 ohm )		
S3	< 1 ohm )	A1 055	44.3
S4	< 1 ohm )		
S5	3,5 ohm )		
S6	< 1 ohm )		
S7	< 1 ohm )	A1 035	61.1
S8	< 1 ohm )		
S9	29 ohm )		
S10	4 ohm )		
S37	100 ohm )	A1 036	62.0
S38	25 ohm )		
S12	< 1 ohm )		
S13	< 1 ohm )		
S14	< 1 ohm )	A1 055	62.2
S15	3 ohm )		
S16	< 1 ohm )		
S39	280 ohm )	A1 036	63.0
S40	50 ohm )		
S17	< 1 ohm )		
S18	< 1 ohm )		
S19	< 1 ohm )	A1 035	63.5
S20	< 1 ohm )		
S21	2 ohm )		
S22	6.5 ohm )		
S41	ohm )	A1 036	64.0
S42	18 ohm )		
S23	7 ohm )		
S24	7 ohm )		
S31	100 pF )	A1 035	67.1
S32	100 pF )		
S25	10 ohm )		
S26	ohm )		
S27	6 ohm )	A1 035	68.2
S37	106 pF )		
S38	113 pF )		
S35	700 ohm )	A1 000	32.0
S28	600 ohm )		
S29	< 1 ohm )		
S30	230 ohm )	A1 103	29.0
S31	230 ohm )		

		<u>W E E R S T A N D E N</u>		
Nr.	Waarde	Codenummer	Prijs	
R1	1800 Ohm	49 356	30.0	
R2	0.82 Mohm	49 375	59.0	
R3	68 Ohm	49 375	10.0	
R4	10000 Ohm	49 377	36.0	
R5	0.15 Mohm	49 377	30.0	
R6	3.3 Mohm	49 377	66.0	
R7	150 Ohm	49 375	24.0	
R8	50000 Ohm	49 377	48.0	
R9	220 Ohm	49 375	16.0	
R10	33000 Ohm	49 375	42.0	
R11	2x 10000 Ohm (serie)	49 376	36.0	
R12	5.6 Mohm	49 377	69.0	
R13	47000 Ohm	49 375	44.0	
R14	47000 Ohm	49 375	44.0	
R15	22000 Ohm	49 375	44.0	
R16	68000 Ohm	49 375	46.0	
R17	0.65 Mohm	49 500	19.0	
R17a	0.42 Mohm			
R18	1000 Ohm	49 375	24.0	
R19	1 Mohm	49 376	60.0	
R20	180 Ohm	49 376	15.0	
R21	47000 Ohm	49 375	44.0	
R22	1.5 Mohm	49 376	62.0	
R23	82000 Ohm	49 375	47.0	
R24	1800 Ohm	49 375	27.0	
R25	0.35 Mohm	49 470	31.0	
R28	5.6 Mohm	49 377	69.0	
R29	12000 Ohm	49 375	37.0	
R30	12000 Ohm	49 375	37.0	
R32	47000 Ohm	49 375	44.0	
R33	39000 Ohm	49 375	43.0	
R40	2.7 Mohm	49 377	65.0	
R41	2.2 Mohm	49 377	64.0	
R42	1 Mohm	49 376	60.0	
R43	1.5 Mohm	49 376	62.0	
R44	0.82 Mohm	49 375	59.0	

C O N D E N S A T O R E N

Nr.	Waarde	Codenummer	Prijs
C1	48 uF	49 025	22.0
C2	48 uF	49 025	22.0
C3	11-490 pF		
C4	11-490 pF	49 000	09.0
C5	11-490 pF		
C6	10000 pF	49 127	14.0
C8	20 pF	49 005	03.0
C9	20 pF	49 005	03.0
C10	20 pF	49 005	03.0
C11	100 pF	49 055	49.0
C14	10000 pF	49 128	57.0
C15	20 pF	49 005	03.0
C16	20 pF	49 005	03.0
C17	20 pF	49 005	03.0
C19	10000 pF	49 127	14.0
C20	0.1 uF	49 128	63.0
C21	100 pF	49 055	28.0
C22	150 pF	49 055	30.0
C23	220 pF	49 055	32.0
C24		49 005	18.0
C25	20 pF	49 005	03.0
C26	20 pF	49 005	03.0
C27	6400 pF	49 082	10.0
C28	1600 pF	49 080	34.0
C29	430 pF	49 057	18.0
C30	125 pF	28 212	07.1
C31	100 pF		
C32	106 pF	Zie "Spoelen"	
C33	47000 pF	49 127	61.0
C34	10000 pF	49 127	57.0
C35	10000 pF	49 128	57.0
C36	100 pF	49 055	28.0
C37	106 pF		
C38	113 pF	Zie "Spoelen"	
C39	100 pF	49 055	28.0
C40	27000 pF	49 127	19.0
C41	3300 pF	49 128	08.0
C42	25 uF	49 020	00.0
C43	330 pF	49 055	05.0
C44	4700 pF	49 126	54.0
C47	1000 pF	49 126	53.0
C51	22000 pF	49 129	90.0
C52	0.22 uF	49 128	65.0
C53	1000 pF	49 128	51.0
C56	5.6 pF	49 055	33.0
C58	20 pF	49 127	61.0
C61	20 pF	49 005	05.0

OK

Nr.	Waarde	Codenummer	Prijs
062	20 pF	49 005	03.0
063	20 pF	49 005	03.0
064	200 pF	28 212	06.1
065	5,6 pF	49 055	25.0
066	1,5 pF	49 055	60.0
068	100 pF	49 055	28.0
069	39 pF	49 055	23.0
072	47000 pF	49 127	61.0

B U I Z E E N

L1 L2 L3 L4 L5 L7

EF8 ECH3.8 EBF2 EL3 AZ1 EM1

Schaalverlichtingslampje 8091D-00

Stroomen en spanningen

	Va	Vg2	Vkath.	Ia	Ig2(u)
L1	150	170	0.3	7.3	0.2
L2 triode	115			4.1	
hexode	220	80	1.2	1.9	2.3
L3	225	85	0	4.6	1.5
L4	225	225	6.2	32	3.1
L7	20	225		0.2	0.6
	Volt	Volt	Volt	mA,	mA.

Primair verbruik zonder gramfoonmotor 50.5W  
met gramfoonmotor 67 W

In het principe schema is de golfbandschakelaar  
in de stand "K1" en de "Radio-gramfoonschakelaar  
in de stand "Radio".

S	12.34	5.79	37.6	8.10	38.8	39.40	12.13	14.15.16.	17.18	21	41.18	20.22	42.	23	24	25	26	27	28	29	30	31	32
C	6	51	61	1.8	9.10.	3.2	11.65.	72.23.	69	14.	60	62.	15.	16.	17	58	4.	19	20	21	22	23	24
R	1	2.	3.	4	5.	6	7.	8.	9.	10.	11.	12.	13.	14.	15.	16.	17.	18.	19.	20.	21.	22.	23.
	12.34	5.79	37.6	8.10	38.8	39.40	12.13	14.15.16.	17.18	21	41.18	20.22	42.	23	24	25	26	27	28	29	30	31	32
	51	61	1.8	9.10.	3.2	11.65.	72.23.	69	14.	60	62.	15.	16.	17	58	4.	19	20	21	22	23	24	25
	1	2.	3.	4	5.	6	7.	8.	9.	10.	11.	12.	13.	14.	15.	16.	17.	18.	19.	20.	21.	22.	23.
	25	26	27	28	29	30	31	32	33	34	35	36	37	38	39	40	41	42	43	44	45	46	47
	48	49	50	51	52	53	54	55	56	57	58	59	60	61	62	63	64	65	66	67	68	69	70

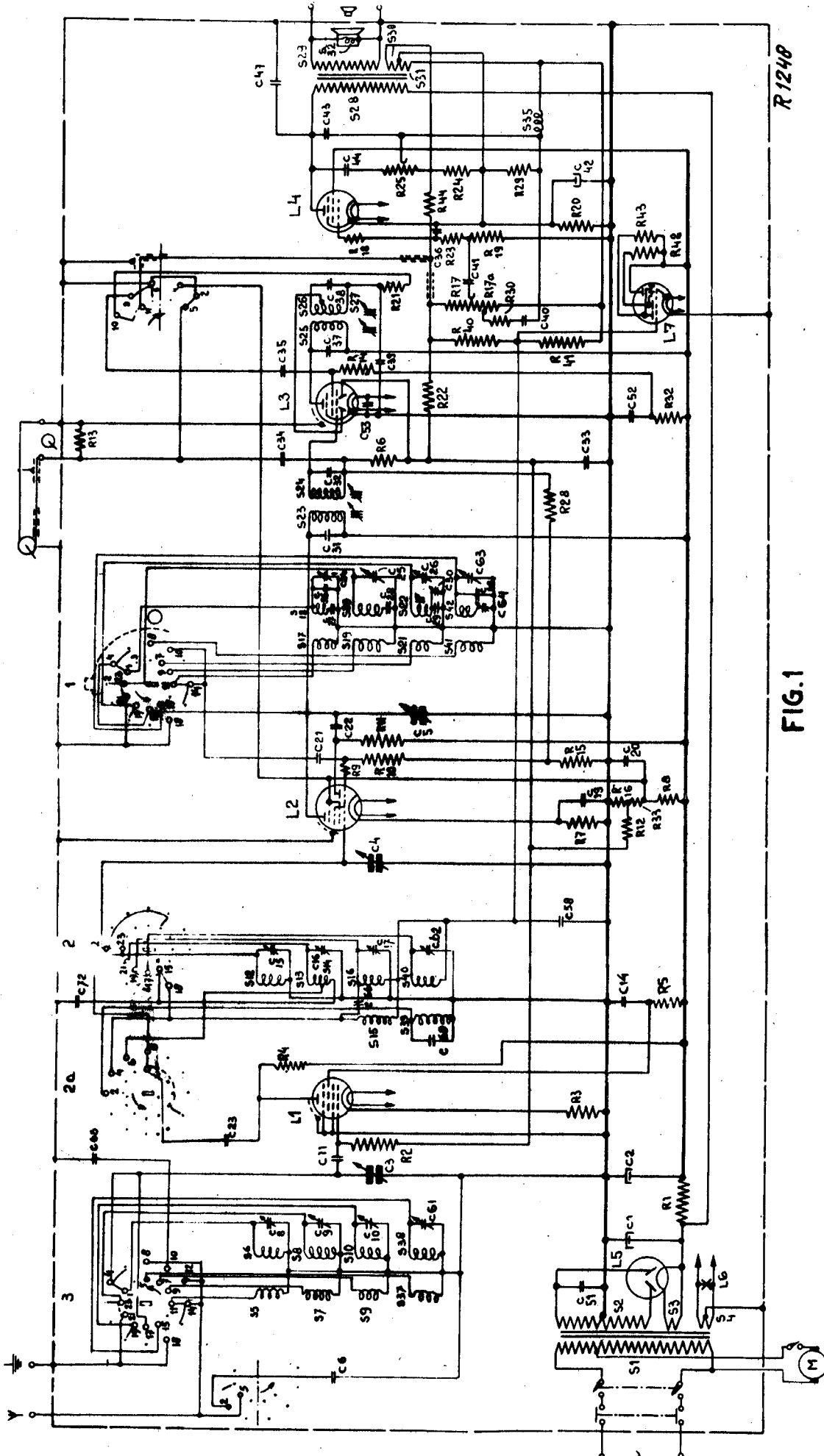
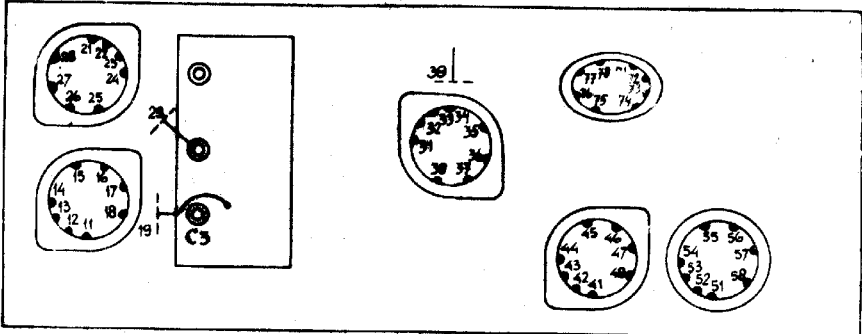

FIG. 1

R 1240



R 972

WEERSTAND:		RÉSISTANCE:				WIDERSTAND:				RESISTANCE:					
12	11	12/13	15	16	2	22/23	27	29	31	32/33	34	42/43	52/53	72/73	74
	10	10	10	10	10	10	10	10	10	10	10	10	10	10	10
12	Y	Y	Y	Y	C3	C3	C3	C3							
	K01	K02	M3	L0	K01	M2	M3	L0							
	130	220	360	450	10	30	165	415							
11	14	24	28	38	44	47	48	55	58	77					
	130	220	450	450	240	450	385	170	170	450					
10	18	25	26	27	P										
	320	240	140	180	G										
9	17	19	29	29	29	35	36	37	39	46	75	76	77		
	360	80	K02	M3	L0	120	250	400	65	130	100	115	140		

CAPACITEIT:		CAPACITÉ:				KAPAZITÄT:				CAPACITY:					
12															
11		35													
		150													
10															
9	44	47	52												
	460	460	470												



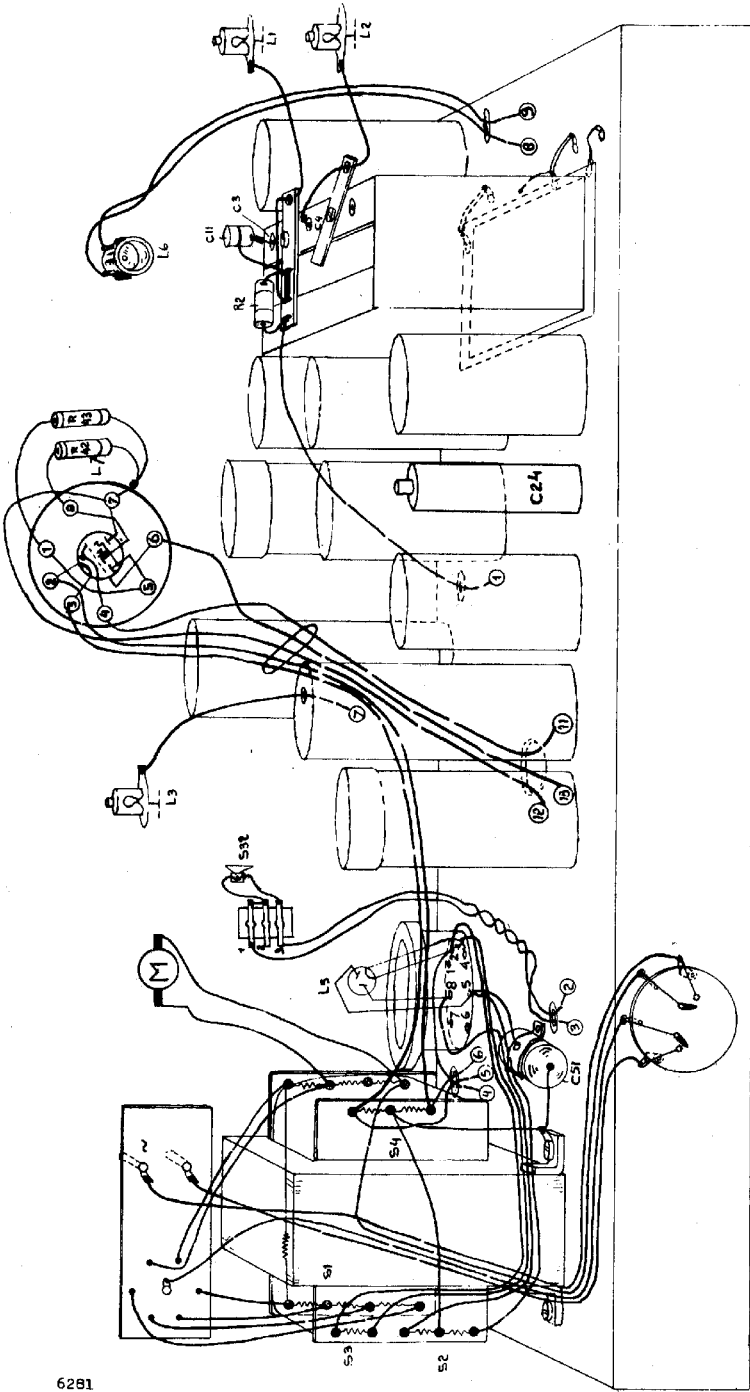

6281

S:	1, 2, 3, 4	532.	11.
C:	51.	43, 42.	2.
R:			

R1249

FIG. 3

S:	28	42	41	36	2	52	35	34	33	32	31	30	29	28	27	26	25	24	23	22	21	20	19	18	17	16	15	14	13	12	11	10	9	8	7	6	5	4	3	2	1							
C:	47	43	44	40	41	19	17	17A	125	18	15	40	20	0	23	6	22	11	12	13	15	16	17	18	19	20	21	22	23	24	25	26	27	28	29	30	31	32	33	34	35	36	37	38	39	40	41	
R:	25	44	24	29	30	41	19	17	17A	125	18	15	40	20	0	23	6	22	11	12	13	15	16	17	18	19	20	21	22	23	24	25	26	27	28	29	30	31	32	33	34	35	36	37	38	39	40	41

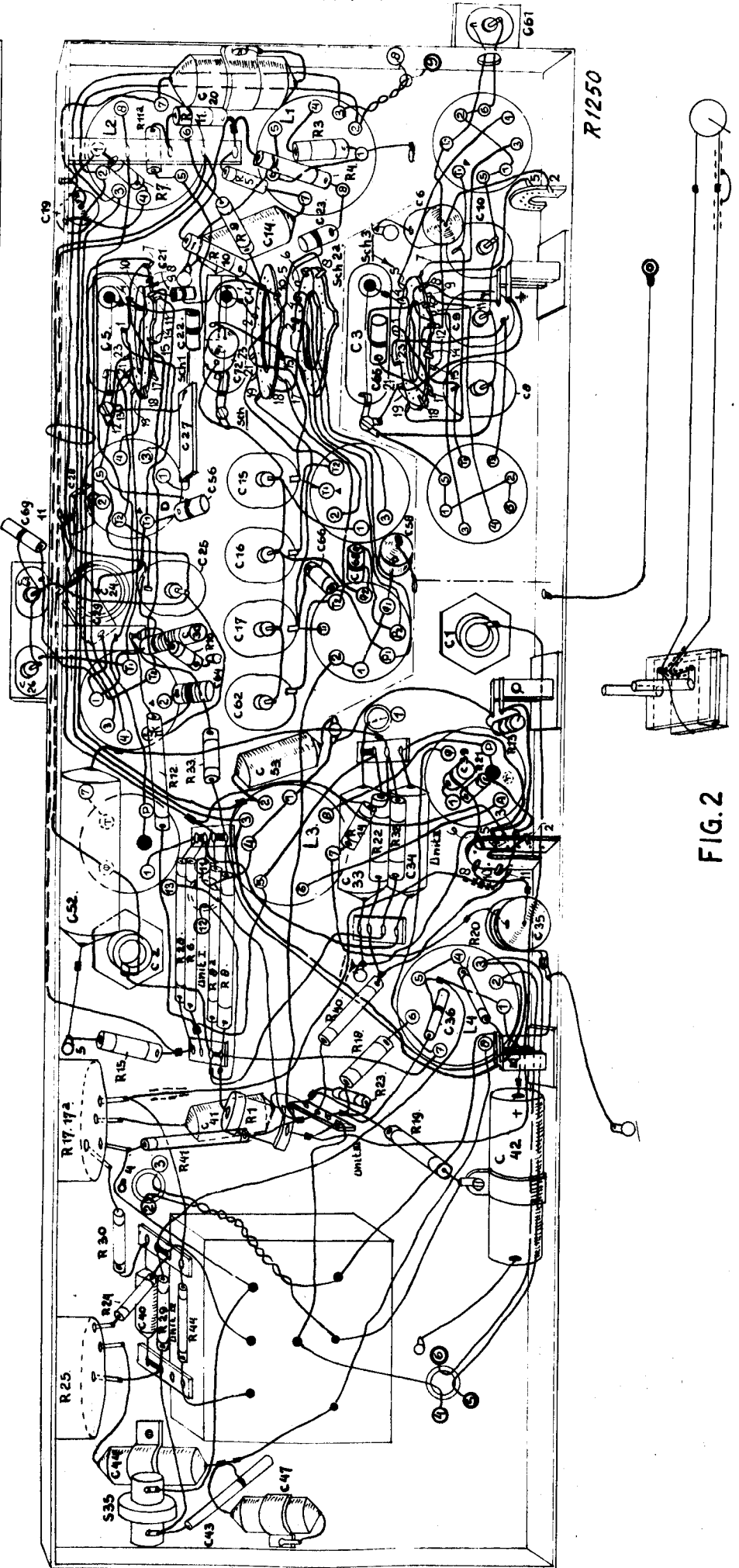

FIG. 2

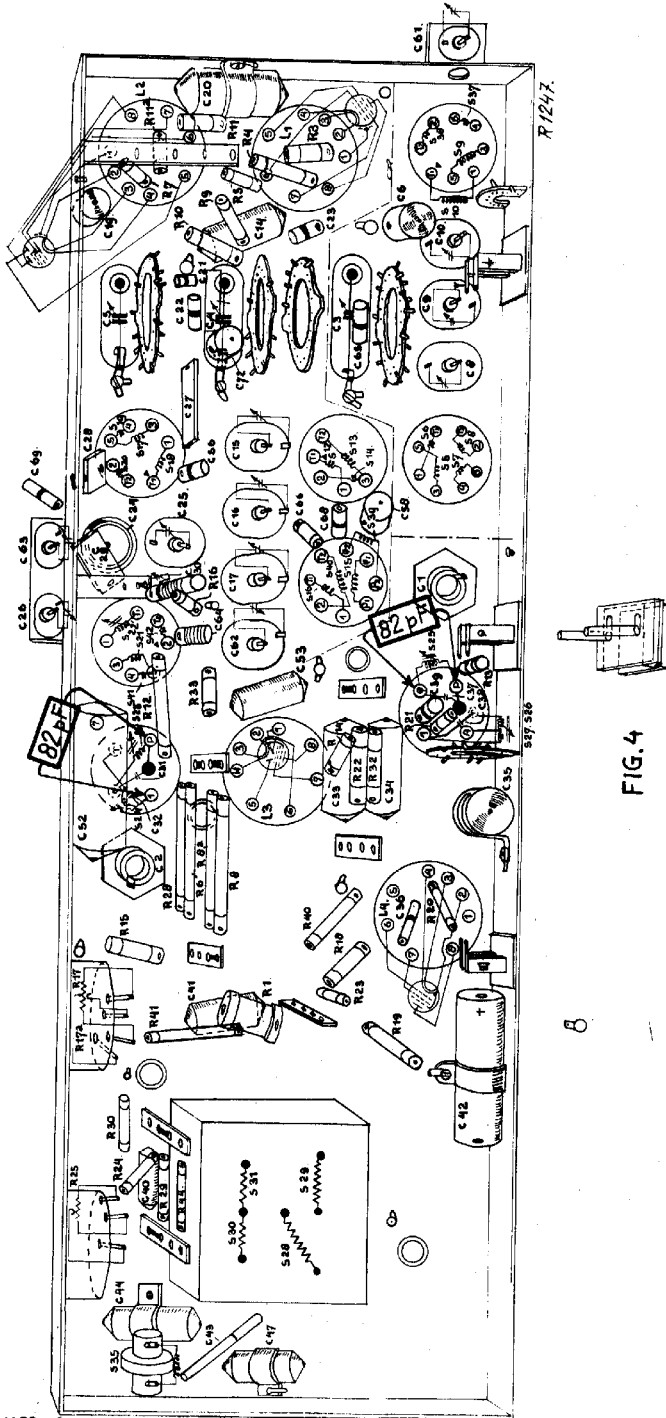

FIG. 4

6

907A

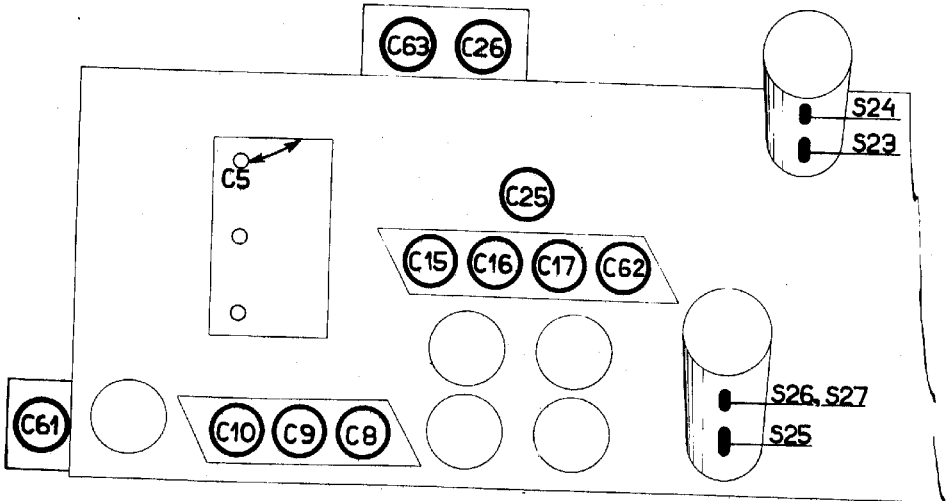
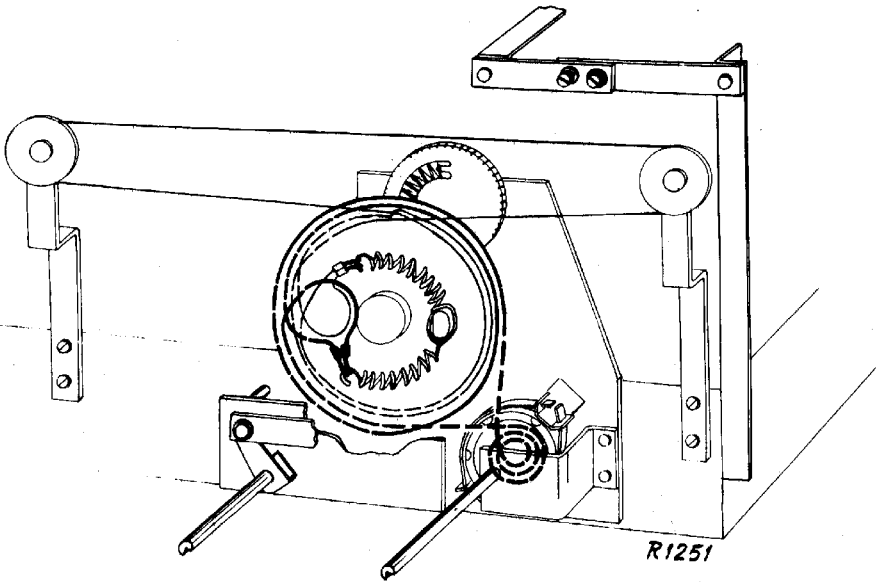

Fig. 5

R1246



R1251

Fig 6